

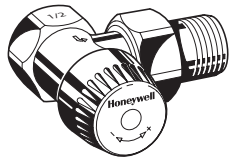

V2000BB

Thermostatventil BB Heizkörper mit Breitband-Kegel

Produkt-Datenblatt



Eckventil nach DIN

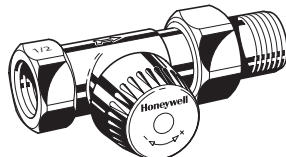

Durchgangventil nach DIN

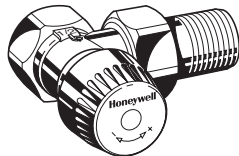

**Eckventil kompakt /
Eckventil nach NF**

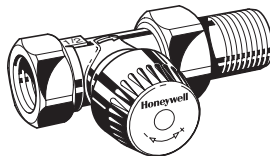

**Durchgangventil
kompakt/
Durchgangventil nach NF**

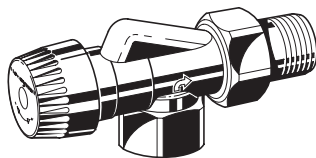

Axialventil

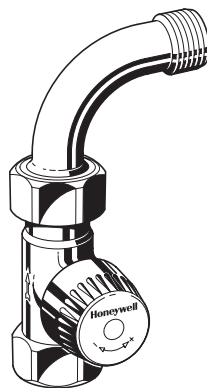

**Durchgangventil mit
Bogentülle**

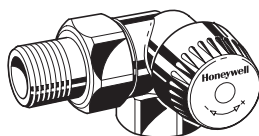

**Winkeleckventil
rechts**

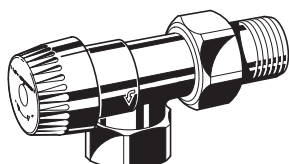

**Axialventil für
den Rücklauf**

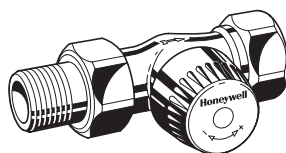

**Durchgangventil
für den Rücklauf**

Anwendung

Thermostatventile dieses Typs werden in den Vorlauf oder Rücklauf von Heizkörpern oder Wärmetauschern eingebaut. Zusammen mit einem Thermostaten z.B. Thera-4 wird die Raumtemperatur durch Regelung des Heißwasserzuflusses in den Wärmetauscher reguliert. Die Temperatur verschiedener Räume wird individuell geregelt und somit Energie gespart.

Die geräuscharmen Thermostatventile dieses Typs werden in Zweirohrheizungen mit mittleren Wassermengen in den Vorlauf oder Rücklauf eingebaut.

Der Ventilkegel kann während des Betriebs ohne Entleerung der Anlage mit Hilfe des Montagegeräts ausgetauscht werden (siehe Zubehör).

Die Thermostatventile dieses Typs eignen sich für

- Honeywell Thermostate mit M30 x 1,5 Anschlussgewinde
- Honeywell Stellantriebe Smart-T und einige Stellantriebe vom Typ M7410
- Honeywell Stellantriebe Hometronic HR80 und Raumtronic HR40

AT-Konzept

Die jeweiligen Gehäuse der Thermostatventile sind gleich. Die Typen unterscheiden sich nur durch den Ventileinsatz d.h. jeder Ventileinsatz kann durch einen anderen der Reihe BB, KV, UBG, SL, VS, FS, FV and SC ersetzt werden.

Besondere Merkmale

- Für Heizsysteme mit mittlerer Durchflussmenge
- Erhältlich für den Einbau in den Vorlauf oder in den Rücklauf
- Geräuscharm
- Ventilgehäuse nach DIN mit Einbaumaßen nach EN215, Anhang A, Baureihe D
- Ventilgehäuse nach NF mit Einbaumaßen nach EN215, Anhang A, Baureihe F
- AT-Konzept bei Ventilgehäusen und -einsätzen
- Austausch des Ventileinsatzes während des Betriebs ohne Entleerung der Anlage
- Ventilöffnungsfeder ist außerhalb des Wasserwegs
- Thermostatgewindeanschluss M30 x 1,5
- Erhältlich mit schwarzer Schutzkappe, mit eingepprägten Buchstaben 'BB' zur Kennzeichnung des eingebauten Ventileinsatzes

Ausführung

Das Thermostatventil besteht aus:

- Ventilgehäuse PN 10, DN 10, 15 oder 20 mit
 - Eingangsseitig Muffengewinde nach DIN 2999 (ISO 7) für Gewinderohr oder Kupfer- bzw. Präzisionsstahlrohr (Klemmringverschraubungen siehe Zubehör)
 - Ausgangsseitig Außengewindeanschluss mit Überwurfmutter und Tülle (Eurokonus) bei DN15
 - Eck- und Durchgangsgehäuse nach DIN mit Einbaumaßen entsprechend EN215, Anhang A, Baureihe D
 - Eck- und Durchgangsgehäuse nach NF mit Einbaumaßen entsprechend EN215, Anhang A, Baureihe F
- Ventileinsatz BB
- Schutzkappe
- Überwurfmutter und Tülle

Hinweis: Bei Ventilen für den Rücklauf umgekehrt.

Werkstoffe

- Eck- und Durchgangsventil nach DIN, Axial- und Durchgangsventil für den Rücklauf: Gehäuse aus Rotguss, vernickelt
- Eck- und Durchgangsventil kompakt, Eck- und Durchgangsventil nach NF, Winkeleck- und Durchgangsventil mit Bogen-tülle: Gehäuse aus Pressmessing, vernickelt
- Ventileinsatz aus Messing, O-Ringe und Weichdichtungen aus EPDM, Spindel aus Edelstahl
- Schutzkappe aus Kunststoff, schwarz
- Überwurfmutter und Tülle aus Messing, vernickelt

Bitte beachten:

Unnötige Kosten können vermieden werden. Achten Sie bei einer Armaturauswahl auf folgende Anlagenbedingungen:

- Zur Vermeidung von Steinbildung und Korrosion sollte die Zusammensetzung des Heizmediums der VDI-Richtlinie VDI 2035 "Korrosionsschutz in Wasserheizungsanlagen" entsprechen.
- Heizmittelzusätze müssen für EPDM-Dichtungen geeignet sein. Im Medium enthaltene Mineralöle bzw. mineralöhlhaltige Stoffe jeder Art führen zum Aufquellen und zum wahrscheinlichen Ausfall von EPDM-Dichtungen.

Einbaubeispiel



Abb. 1. Eck



Abb. 2. Durchgang

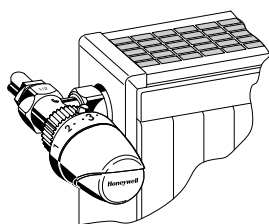

Abb. 3. Axial

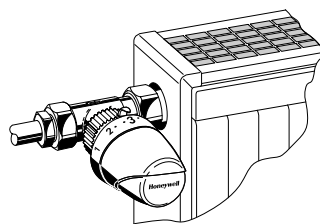

Abb. 4. Winkeleck

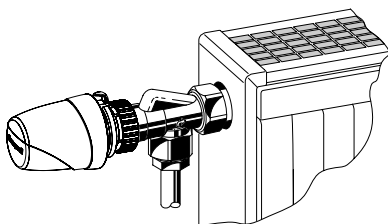

Abb. 5. Durchgang mit Bogen-tülle

- Die Anlage ist vor Inbetriebnahme zu spülen.
- Beanstandungen, die auf Nichteinhaltung dieser Empfehlungen zurück zu führen sind, müssen bei einem Werkseinsatz in Rechnung gestellt werden.
- Sollten Sie besondere Wünsche oder Anforderungen an unsere Armatur haben, sprechen Sie uns bitte an.

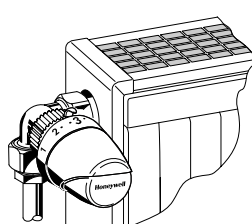
Technische Daten

Medium	Heißwasser, Wasserqualität nach VDI2035
Betriebstemperatur	max. 130 °C
Betriebsdruck	PN10
Differenzdruck	Max. 1 bar - Max. 0,2 bar für geräuscharmen Betrieb empfohlen
k_{vs} -Wert	0,62
Nenndurchfluss	142 kg/h
Thermostatgewinde	M30 x 1,5
Schließmaß	11,5 mm
Hub	2,5 mm

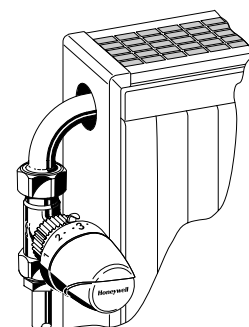
Kennzeichnung

- Schwarze Schutzkappe, Buchstaben 'BB' eingepreßt
- Buchstabe 'B' 3x auf dem Ventileinsatz eingepreßt

Funktion

Heizkörperthermostatventile ermöglichen die individuelle Regelung der Raumtemperatur und sparen somit Energie.

Die Ventile werden vom Fühler des jeweiligen Thermostates gesteuert. Die den Fühler umströmende Raumluft bewirkt ein Ausdehnen des Fühlers bei Temperaturanstieg. Diese Ausdehnung wirkt auf die Spindel, welche das Ventil schließt. Fällt die Temperatur, zieht sich der Fühler zusammen und die federbelastete Spindel öffnet das Ventil. Heizkörperthermostatventile öffnen proportional zur Temperatur am Sensor d.h. nur die Menge an Wasser, die zum Erhalt der am Thermostat eingestellten Raumtemperatur notwendig ist, kann in den Heizkörper fließen.

Baumaße



Abb. 6. Eck



Abb. 7. Durchgang

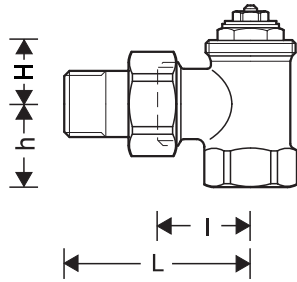

Abb. 8. Axial

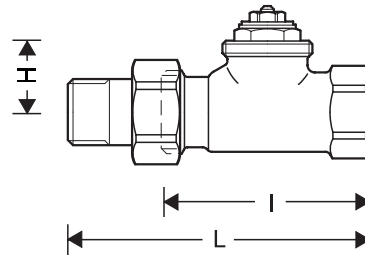

Abb. 9. Winkeleck

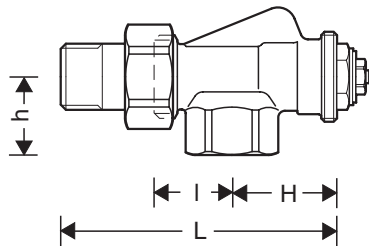

Abb. 10. Durchgang mit Bogentülle

Tabelle 1. Baumaße und Bestellinformationen

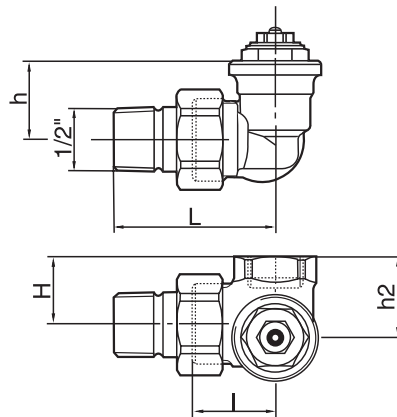
Gehäusotyp	DN	EN215 zertifiziert	k _{vs} -Wert	Rohranschluss	I	L	h	H	h ₂	Art.-Nr.
Für den Vorlauf										
Eck nach DIN (Abb. 6)	10	•	0,62	Rp 3/8"	26	52	22	20	—	V2000EBB10
	15	•	0,62	Rp 1/2"	29	58	26	20	—	V2000EBB15
	20	•	0,62	Rp 3/4"	34	66	29	19	—	V2000EBB20
Durchgang nach DIN (Abb. 7)	10	•	0,62	Rp 3/8"	59	85	—	25	—	V2000DBB10
	15	•	0,62	Rp 1/2"	66	95	—	25	—	V2000DBB15
	20	•	0,62	Rp 3/4"	74	106	—	25	—	V2000DBB20
Eck nach NF (Abb. 6)	10	•	0,62	Rp 3/8"	24	55,5	22	20	—	V2020EBB10
	15	•	0,62	Rp 1/2"	26	59,5	23	23	—	V2020EBB15
	20	•	0,62	Rp 3/4"	34	66	29	19	—	V2020EBB20
Durchgang nach NF (Abb. 7)	10	•	0,62	Rp 3/8"	50	81,5	—	27	—	V2020DBB10
	15	•	0,62	Rp 1/2"	55	88,5	—	27	—	V2020DBB15
	20	•	0,62	Rp 3/4"	74	106	—	25	—	V2020DBB20
Axial (Abb. 8)	10		0,62	Rp 3/8"	24	50	22	33	—	V2000ABB10
	15		0,62	Rp 1/2"	26	54	26	35	—	V2000ABB15
Winkeleck, Heizkörperanschluss links (Abb. 9)	10		0,62	Rp 3/8"	24	53	26	22	26,5	V2000LBB10
	15		0,62	Rp 1/2"	24	53	26	26	30,5	V2000LBB15
Winkeleck, Heizkörperanschluss rechts (Abb. 9)	10		0,62	Rp 3/8"	24	53	26	22	26,5	V2000RBB10
	15		0,62	Rp 1/2"	24	53	26	26	30,5	V2000RBB15
Durchgang mit Bogentülle (Abb. 10)	15		0,62	Rp 1/2"	66	108	25	—	—	V2000BBB15
Für den Rücklauf										
Axial (Abb. 8)	10		0,62	Rp 3/8"	25	52	22	21	—	V2000HBB10
	15		0,62	Rp 1/2"	29	58	26	23	—	V2000HBB15
Durchgang (Abb. 7)	10		0,62	Rp 3/8"	57	85	—	23	—	V2000IBB10
	15		0,62	Rp 1/2"	65	95	—	23	—	V2000IBB15

Hinweis: Alle Maße in mm, falls nicht anders angegeben.

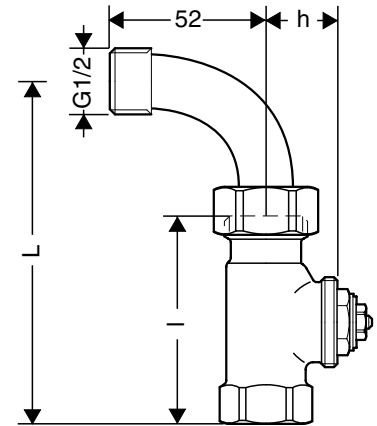
Zubehör

Rohranschlüsse

1 Klemmring, 1 Druckschraube (vernickelt)

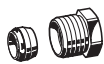
	3/8" x 10 mm	VA620A1010
	3/8" x 12 mm	VA620A1012
	1/2" x 10 mm	VA620A1510
	1/2" x 12 mm	VA620A1512
	1/2" x 14 mm	VA620A1514
	1/2" x 15 mm	VA620A1515
	1/2" x 16 mm	VA620A1516
	3/4" x 18 mm	VA620A2018
	3/4" x 22 mm	VA620A2022

Hinweis: Für weiches Stahl- und Kupferrohr (Rohrwandstärke 1 mm) sind Stützhülsen zu verwenden

2 Klemmringe, 2 Druckschrauben, 2 Stützhülsen (vernickelt)

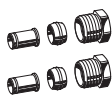
	3/8" x 12 mm	VA621A1012
	1/2" x 12 mm	VA621A1512
	1/2" x 15 mm	VA621A1515
	1/2" x 16 mm	VA621A1516
	3/4" x 18 mm	VA621A2018

2 Klemmringe, 2 Druckschrauben, 2 Stützhülsen (vernickelt)

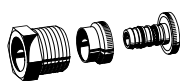
	1/2" x 14 mm	VA622B1514
	1/2" x 16 mm	VA622B1516

Reduzierstück

	1" Rohr auf 1/2" Ventil	VA6290A260
	1 1/4" Rohr auf 1/2" Ventil	VA6290A280
	1" Rohr auf 3/4" Ventil	VA6290A285
	1 1/4" Rohr auf 3/4" Ventil	VA6290A305

Tülle, normale Länge, mit Gewinde bis zum Bund

	für Ventile DN 10 (3/8")	VA5201A010
	für Ventile DN 15 (1/2")	VA5201A015
	für Ventile DN 20 (3/4")	VA5201A020

Verlängerungstülle, vernickelt, beliebig zu kürzen

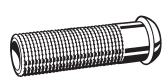
	3/8" x 70 mm (für DN10) ca. 50 mm Gewinde	VA5204B010
	1/2" x 76 mm (für DN15) ca. 65 mm Gewinde	VA5204B015
	3/4" x 70 mm (für DN20) ca. 60 mm Gewinde	VA5204B020

Löttülle

	3/8" x 12 mm (für DN 10)	VA5230A010
	1/2" x 15 mm (für DN 15)	VA5230A015
	3/4" x 22 mm (für DN 20)	VA5230A020

Ventilzubehör

Handreguliertorrichtung

	weiß	VA2200D001
-----------------------------------------------------------------------------------	------	------------

Baustellenschutzkappe

	für Ventil DN 10	VA2202A010
	für Ventil DN 15	VA2202A015
	für Ventil DN 20	VA2202A020

Dichtung

	für Ventil DN 10	VA5090A010
	für Ventil DN 15	VA5090A015
	für Ventil DN 20	VA5090A020

Montagegerät

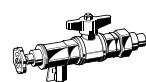
	für alle Größen	VA8200A001
-----------------------------------------------------------------------------------	-----------------	------------

Austausch-Oberteil

	Typ BB	VS1200BB01
------------------------------------------------------------------------------------	--------	------------

Durchflussdiagramm

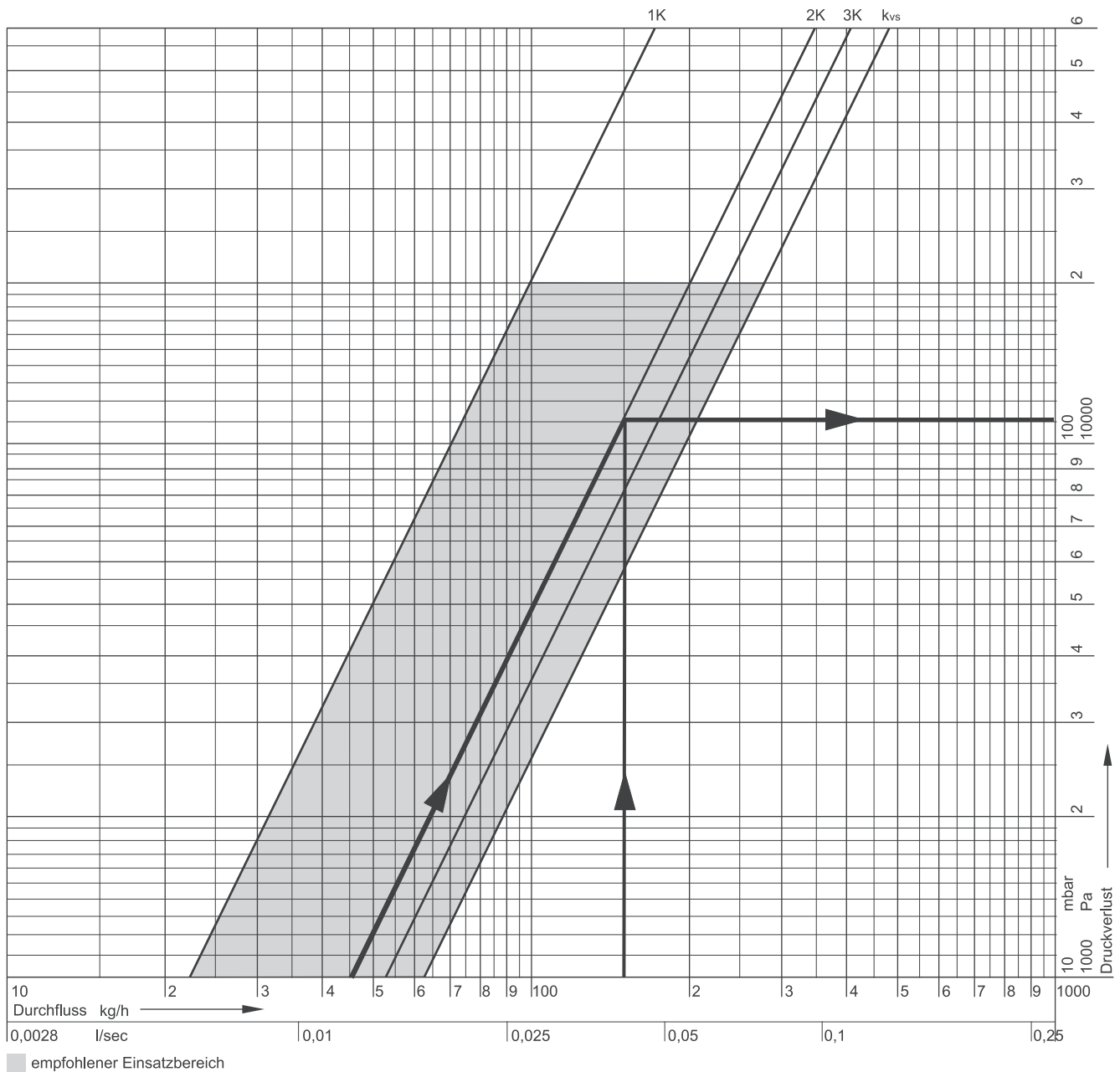

P-Band	1K	2K	3K	offen = k_{vs}
k_v -Wert	0,22	0,45	0,52	0,62

Auslegungsbeispiel

gegeben: Durchfluss 150 kg/h
 gesucht: Druckverlust (Δp) bei einem gewählten P-Band 2 K
 Lösung: Der gesuchte Druckverlust ergibt sich als Schnittpunkt der Durchflusslinie mit der gewählten Ventilkennlinie bei P = 2K
 Ergebnis: $\Delta p = 110 \text{ mbar} = 11\,000 \text{ Pa}$

ROBINEX AG
SA

Armaturen Robinetterie Rubinetterie

Bernstrasse 36, CH-4663 Aarburg/Oftringen
Telefon 062 787 70 00, Fax 062 787 70 01
info@robinex.ch, www.robinex.ch

Honeywell